



**Гарантия** экономичного и надежного  
производства **яйца**



# Вехи в истории **Баболна ТЕТРА**



## '60 годы – Первые шаги

Создание промышленного птицеводства  
Новые гибриды, новая селекционная структура  
1967 – регистрация кросса TETRA



## '70 - '80 годы – Десятилетия развития

Динамичный рост производства  
Экспорт плем-стад и технологий в более чем 60 стран мира

## '90 – Годы перемен

Сотрудничество с Arbor Acres  
Конец бройлерной дивизии государственного контроля

## 2004 – Год реорганизации

Новый менеджмент  
Производственные инвестиции  
Внедрение новых гибридов  
для новых рынков



## 2020 – Новый шанс

Таможенный союз – новый потенциальный рынок



# Гибриды ТЕТРА в Европе

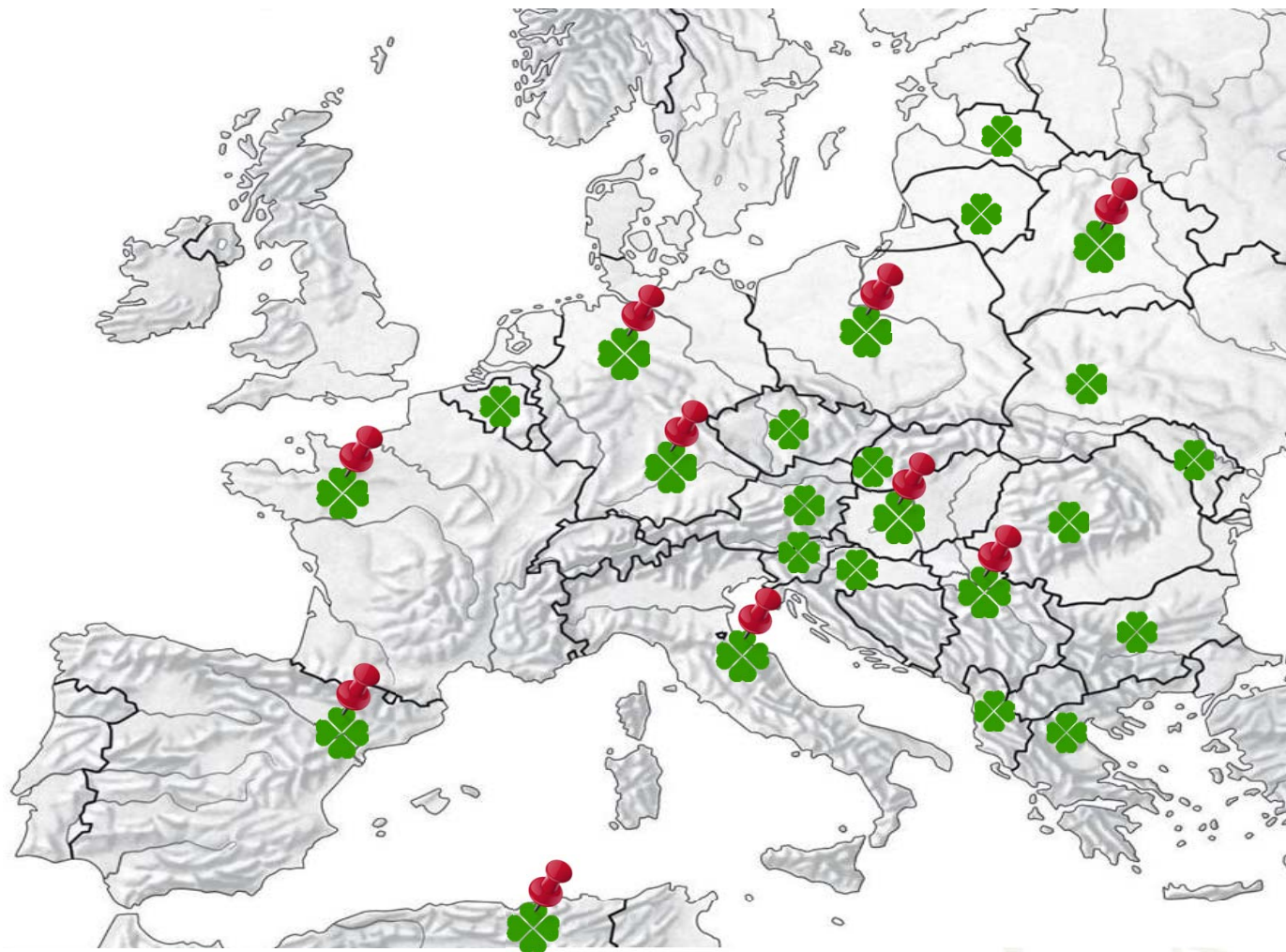

Родительские поголовья – PS  
Финальные гибриды – CC





# Плем-репродукторы TETRA в Мире

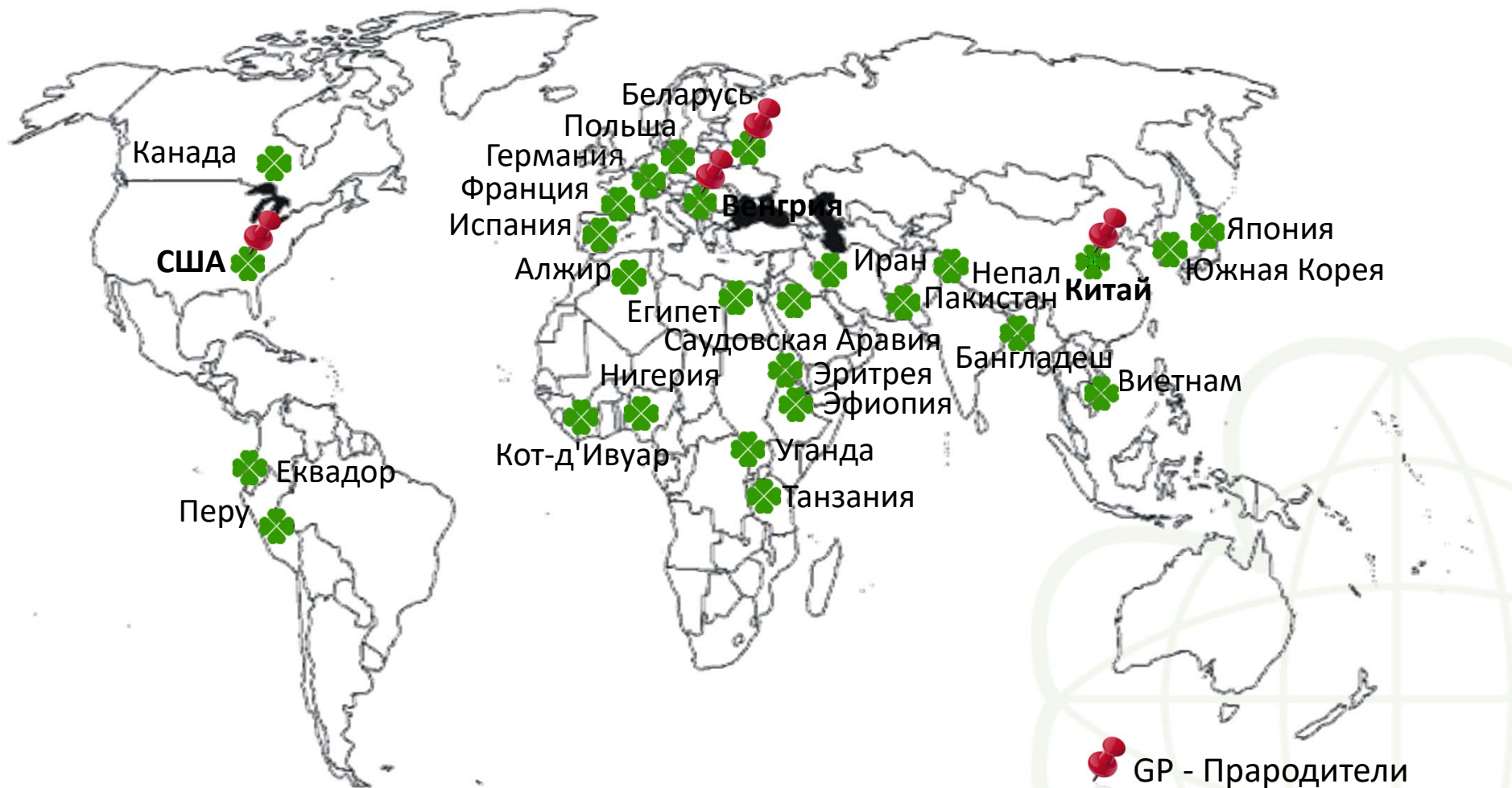

GP - Прародители  
PS - Родители

# Селекционные центры кур-несушек



**Bábolna TETRA**  
Венгрия  
TETRA



**WESJOHANN Group**  
Германия  
Lohmann, Hy-Line, H&N

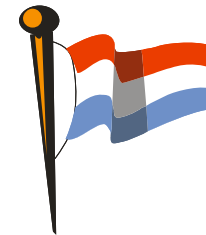

**HENDRIX Group**  
Голландия  
Isa, Bovans, Hisex,  
Shaver, Dekalb,  
Babcock

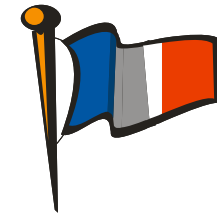

**NOVOGEN**  
Франция  
Novogen

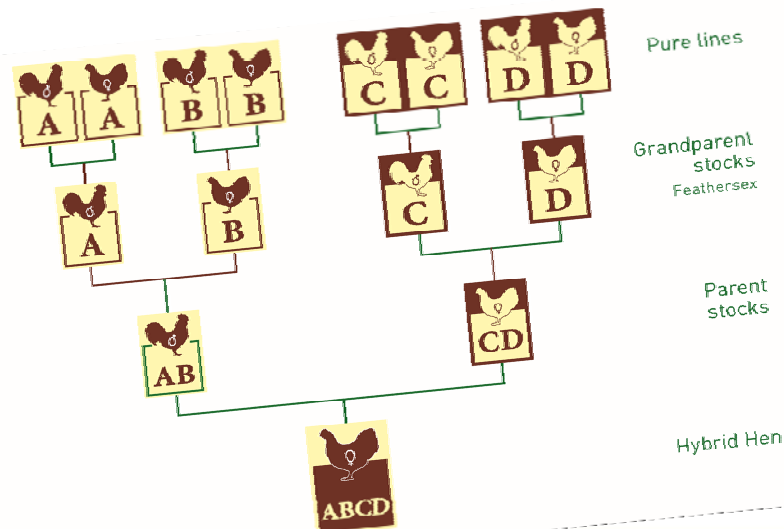

# Таможенный Союз и ТЕТРА в 2016 году



## Население (миллион чел.)

 Россия .....	146
 Беларусь .....	10
 Казахстан .....	18
 Армения .....	3
 Киргизия .....	6
	всего: 183

# TETRA в Беларуси



Витаутас Дзидоликас

## 2016 Начало

Новый сотрудник для координации работы в Балтийском регионе и в Беларуси

## 2017 Первое поголовье

Первый выигранный тендер на **80 тыс.** кур-несушек  
→ ПФ **Оршанская**, Витебская обл

## 2018/2019

Ежегодное количество финальных превышает 430 тыс. голов  
→ ПФ **Городок**, Витебская обл  
→ ПФ **Солигорская**, Минская обл  
*2-ое место по производству куриных яиц – 315,7 млн.шт*

## Ноябрь 2019

Первый выигранный тендер по закупки **род.-стад**  
→ ПФ **Щучинская**, Гродненская обл



Плем-стадо Тетра

Гибриды Тетра

Плем-центры ВУ



# Первое родительское поголовье **TETRA** в Беларуси 2019



ПФ Щучинская, Гродненская обл



# Делегации птицеводов Беларуси 2017 - 2019



# Инфраструктура у Баболна ТЕТРА



Инкубатор им. «Ференц Сарка», Площадки чистых линий им «Герхард Лоренз» и «Барнабаш Форгач»





## Селекционная работа **TETRA**



### ОСНОВА СЕЛЕКЦИИ: ЕЖЕДНЕВНАЯ РЕГИСТРАЦИЯ ДАННЫХ

- **70.000 индивидуальных данных** в день собраны и сохранены в нашей базе данных
- **Непрерывный контроль** нашей информационной сети между цехами чистых линий и помост выращивания и производства чистых линий и помост
- **Мощные программы для анализа** данных и прогнозирования

# Тестирование яиц ТЕТРА







Инкубация  
ЧИСТЫХ ЛИНИЙ  
**TETRA**



# 2019 – Новая стратегия птицеводства **Беларуси**



## Цель

**Восстановление традиций** и престижа белорусского птицеводства яичного направления  
**Повышение эффективности** производства родительских стад (PS) и финальных гибридов (CC)  
**Улучшение экономики** компаний, работающих в этом секторе

## В конечном итоге:

- снизит спрос на валюту для импорта племенных стад и достичь **самообеспечение** белорусского рынка кур несушками
- **Создание независимого современного белорусского яичного гибрида** и быть способным для его экспорта

## Тендер

«Закупка суточных цыплят исходных линий птицы яичной продуктивности»  
№ 2019-600068728-3 от 06.11.2019

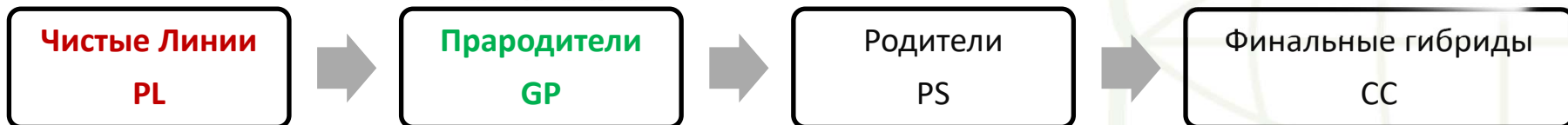

26 январь 2020

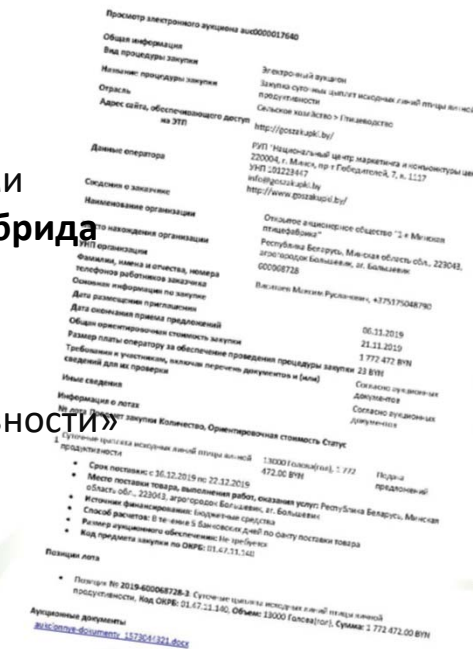

# Доля рынка **TETRA** в Беларуси 2017 – 2020



2017

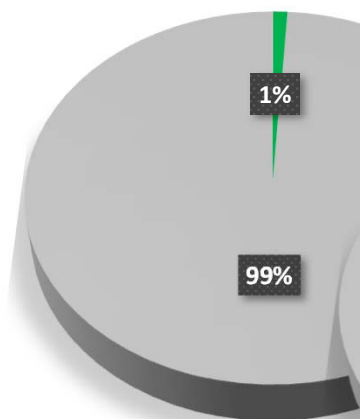

2018

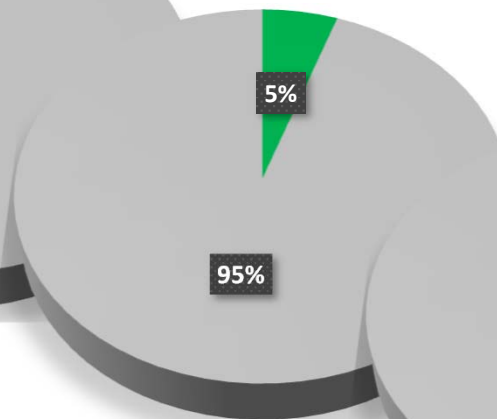

2019

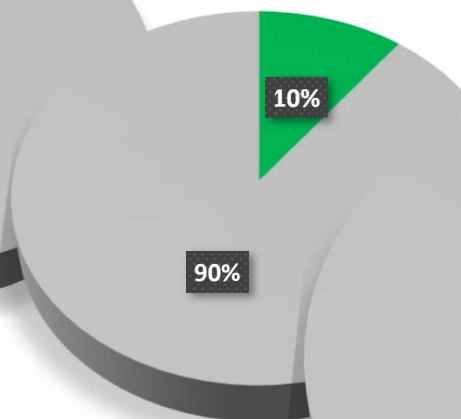

2020

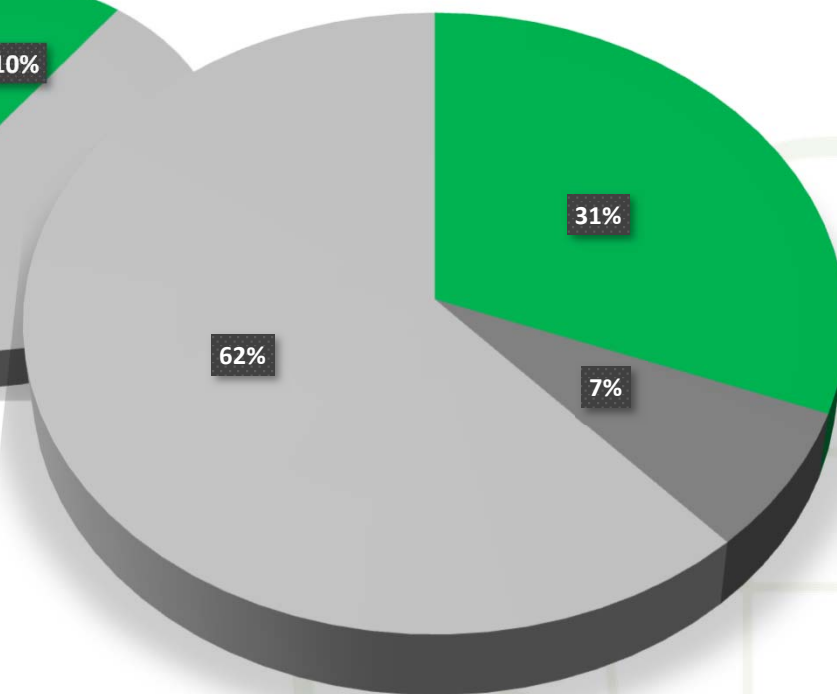

Кроссы	голов кур-несушек	%
<b>Tetra</b>	<b>2 500 000</b>	<b>31%</b>
Hy-Line/Lohmann	600 000	7%
HySex/Dekalb	5 000 000	62%
<b>Всего</b>	<b>8 100 000</b>	<b>100%</b>

■ Tetra    ■ Hy-Line/Lohmann    ■ HySex/Dekalb

# Предложенная структура **НОВОГО** яичного селекционного центра



## Элементы:

### 1) Прародительская (GP) площадка

- 1 племенной корпус для выращивания молодняка
- 2 племенные корпуса №1 и №2 для яйцекладки

### 2) Инкубаторная станция

- Комбинированный инкубаторий для изолированных инкубации племенных и финальных птиц

### 3) Родительская (PS) площадки

- Организованное производство и инкубация родителей и финальных гибридов



Вашков Владимир Михайлович  
БЕЛПТИЦЕСОЮЗ



Старая структура

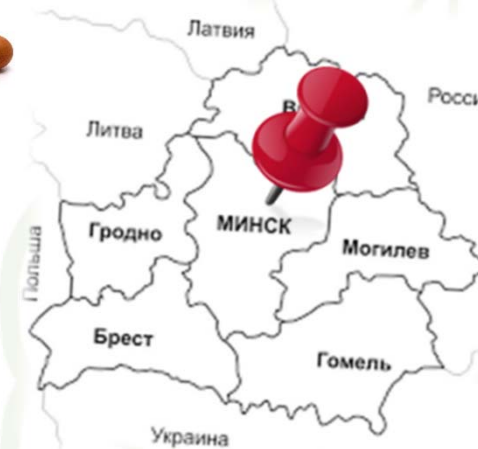
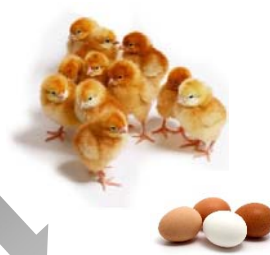

Новая структура



# Преимущества сотрудничества с ТЕТРОЙ



## Преимущества и ожидаемые результаты:

- Сотрудничество обеспечит производство качественных суточных цыплят в долгосрочной перспективе
- Ежегодное количество прародителей, в количестве 13.000 голов, позволяет одновременную инкубацию около 25 – 26.000 голов родителей, таким образом отвечая требованиям современной содержания («all-in-all-out») племенных стад
- Проект уже в первые годы снизит спрос на валюту для импорта на 50%
- Способствует развитию собственной генетики, благодаря чему создается самообеспечение в яичном направлении птицеводства
- Способствует обучению кадров профессионалов
- Создав качественную племенную работу, открывается возможность на экспортные продажи

### Залог успеха:

- Четкая определение целей
- Ежегодная покупка племенных стад
- Регулярные консультации специалистов
- соблюдение условий договоров
- реализация одной концепции селекции
- решение задач по тем же принципам (ноу-хау)

# Проект **TETRA** поддерживали



**МИНИСТЕРСТВО сельского хозяйства и продовольствия  
Республики Беларусь**



**Хотько Анатолий Николаевич**  
Министр



**Крупко Иван Иванович**  
Министр



**Брыло Игорь Вячеславович**  
Первый заместитель Министра

## Проект **TETRA** поддерживали



**ПОСОЛЬСТВО Республики Беларусь в Венгрии**

**Пономарёв Александр Леонидович**  
Посол



**БЕЛПТИЦЕСОЮЗ**  
**Вашков Владимир Михайлович**

# Проект **TETRA** поддерживали



**МИНИСТЕРСТВО сельского хозяйства Венгрии**



**Иштван Надь**  
Министр



**ПОСОЛЬСТВО Венгрии в Республики Беларусь**

**Жолт Чутора**  
Посол



**НЕРА Hungarian Export Promotion Agency**  
Венгерское агентство по продвижению экспорта  
**Балаж Чутора**



# Проект ТЕТРА поддерживали



# Проект TETRA поддърживали



# Основы долгосрочного сотрудничества



**Виктор Орбан**  
Премьер-министр Венгрии

**Александр Лукашенко**  
Президент Беларуси

## Сентябрь 2017

- после поставок финальных гибридов суточных цыплят ТЕТРА **положительный опыт**

## Июнь 2020

- **встреча** Президента Беларуси, **Александра Лукашенко** и Премьер-министра Венгрии, **Виктора Орбана**





ОАО «1я Минская птицефабрика»

ООО «Баболна ТЕТРА»

## Июнь 2020

- **встреча** Президента Беларуси, **Александра Лукашенка** и Премьер-министра Венгрии, **Виктора Орбана**
- в рамках подписанного **Меморандума о Взаимопонимании по сотрудничеству в области птицеводства**
- был подписан **3-х летний договор** между ОАО «1я Минская птицефабрика» и ООО «Баболна ТЕТРА»



# БЕЛАГРО – 2020 в организации HEPA



**TETRA** – Планы на будущее



## БЕЛАРУСЬ

Надежный плем-репродуктор  
1-ого порядка кросса  
TETRA  
для Таможенного Союза



**Спасибо** за ваше внимание!

